



## INSTALLATIONSVEJLEDNING



### Edge 3

#### Centrale armaturer

Armaturet tilsluttes det respektive forsyningskabel fra centralanlægget iht. tilslutningsdiagram.

#### Automatiske tests (Selvforsynende armaturer)

Det selvforsynende armatur udfører automatisk følgende tests:

- Funktionstest: Hver 2. uge.
- Kapacitetstest: Hver 26. uge.

#### Manuel test

- Funktionstest: Tryk på "Test" -knappen i 5 sek. (Anvendes til nulstilling af batterisvigt).
- Kapacitetstest: Tryk på "Test" -knappen i mere end 10 sek.

#### Opbevaring og pleje

Det selvforsynende armatur må opbevares i højst 3 måneder uden brug. Derefter skal batteriet genoplades. Ellers kan det ikke garanteres, at armaturet når den fulde driftstid i nøddrift.

### Tilslutning

Tilslutning - centralanlæg 230 V AC/DC

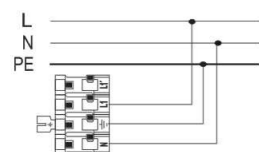

Tilslutning - selvforsynende 230 V AC

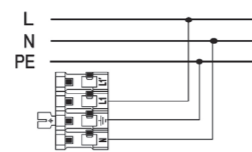

Ikke konstantdrift / Panik armatur

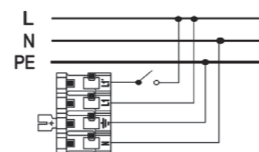

Tænd/sluk funktion

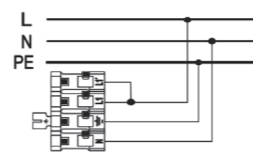

Konstantdrift / Hensivningsarmatur

### Tekniske specifikationer

Type Elektronik	Selvforsynende	Centralanlæg
Spænding AC/DC	230 V AC / 50Hz	230 V AC/DC / 50Hz
Lyskilde	LED	LED
Tilsluttet belastning DL	5,4 VA	4,3 VA
Strømforbrug DC	-	2,7 W
Opladningstid (100 %)	24 timer	-
Batterispænding	6,4 V	-
Kapacitet	1,0 Ah	-
Batteritype	LiFePo4	-
Nøddrift af brændetid	1-3 timer	Centralstyret
Temperatur	+5 til +40°C	-10° til +40°C
Materiale	Metal / Polycarbonat	Metal / Polycarbonat
Beskyttelsesklasse	I	I
Tæthedegrad	IP20	IP20

### Monterings mål

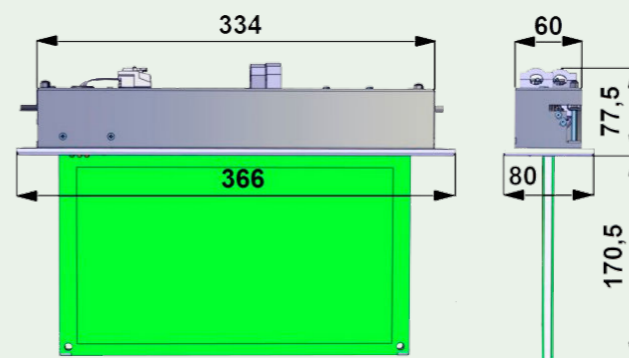

### Autotest (Selvforsynende model)

Status:	Grøn	Gul	Rød
● Konstant lys    ✨ Hurtig blink ★ Langsomt blink    ○ Ingen lys			
Normal driftstilstand	●	○	○
Batteriet lades op	★	○	○
Dvaletilstand	○	○	★
Test	○	★	○
Afvisning af test	★	★	★
Fejl i lyskilden	●	○	●
Fejl i batteri	●	●	○
Nøddriftstilstand	○	○	○
Virtual adressetilstand	○	○	★



# UNIPOINT

VI SKABER TRYGHED

## INSTALLATIONSVEJLEDNING

### Edge 3

#### 1 Loftmontering

- A** Skru skrueerne af på begge sider. Fjern dækslet, det er nødvendigt at afbryde jordledningen.

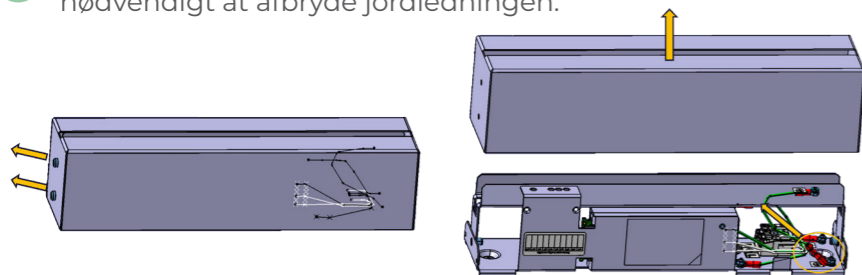

- B** Drej LED-holderen (markert som orange)

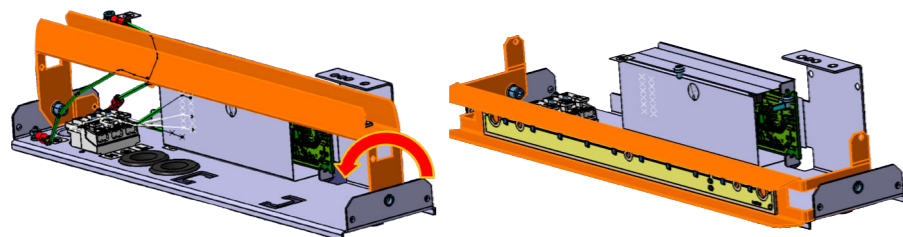

- C** Skru basen fast i loftet og tilslut ledningerne.

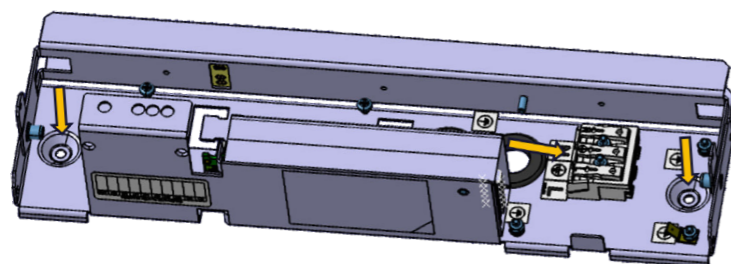

- D** Drej LED-holderen (markert som orange) tilbage.

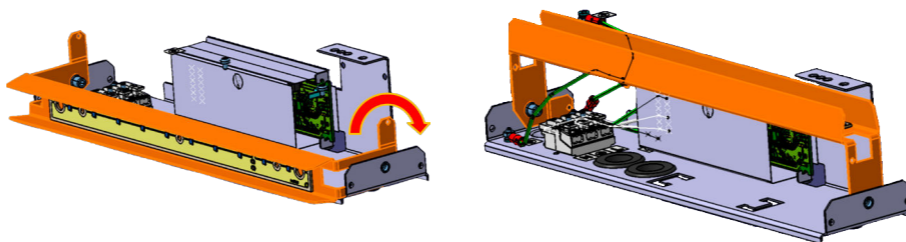

- E** Sæt dækslet på igen, det er nødvendigt for at forbinde jordledningen.

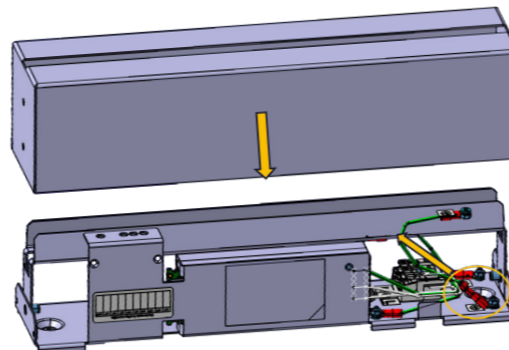

- F** Skru basen fast i loftet og tilslut ledningerne.

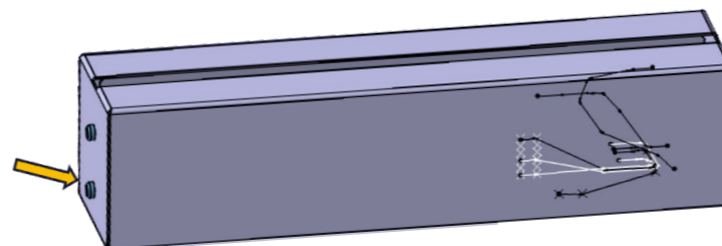

#### 2 Montering af piktogram

- A** Påsæt beslag og løs de to skrue. Skru dem ikke helt ud.

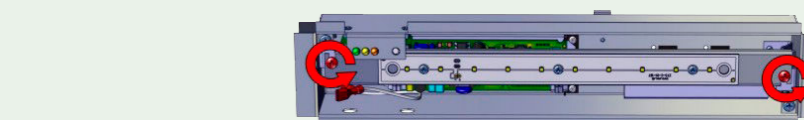
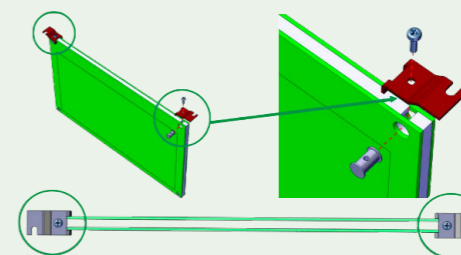

- B** Indsæt piktogrambeslagene under de løse skrue på både højre og venstre side. Fastspænd da begge skrue.

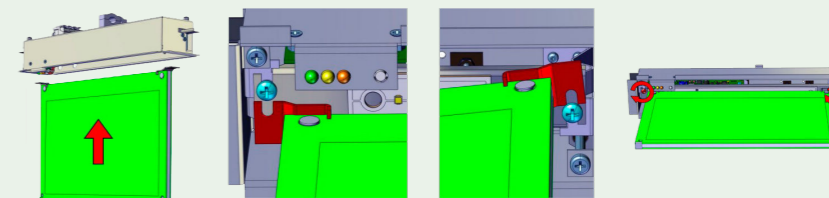

- C** Træk dækpladen op over piktogrampladen og fastgør den med et fast tryk.

