

NØDSTRØMSANLÆG

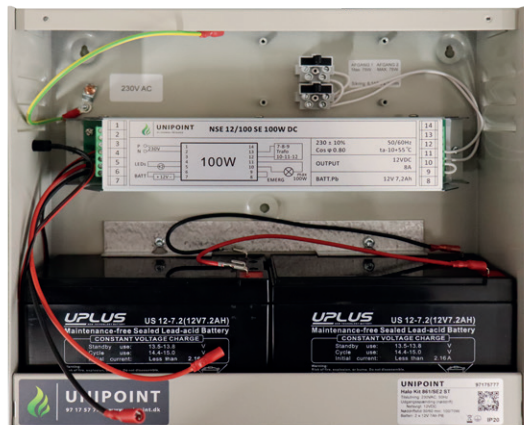

Halo Kit

Halo Kit er et lille specialkonstrueret nødstrømsanlæg til forsyning af bl. a. armaturer for sikkerhedsbelysning.

HaloKit fås som 12V eller 24V med 2 strømkredse, og kan leveres med eller uden konstantforsyning.

Som udgangspunkt bruges anlægget til panikarmaturer (SE), da anlægget kun afgiver spænding i nøddriftssituationen (uden konstantdrift).

Ved forsyning af henvisningsarmaturer (SA) monteres en trafo, som muliggør konstantforsyning. I normaldrift forsynes f.eks. belyste henvisningsarmaturer med AC spænding. I nøddrift forsynes henvisningsarmaturer og panik armaturer med DC-spænding.

Halo Kit (SA) kan med fordel anvendes, hvor normalbelysning også ønskes anvendt som panikbelysning. Husk brandsikker installation.

Ladeensretterne er konstrueret med de nyeste ladeteknikker.

Anlæggene leveres med kortslutnings- og dybdeafladningsbeskyttelse og med vedligeholdelsesfrie batterier.

Vægkabinetterne er udført i polyesterlakeret stål.

Anlægget anvendes også som forsyning til køle-/fryserums-alarmanlæg.

System kapacitet

- ♦ Halo Kit 861SE2ST er på 12V med 2 strømkredse. Totalbelastning: 60 min på max. 70W.
- ♦ Halo Kit 24 ST er på 24V med 2 strømkredse. Totalbelastning: 60 min på max. 70W.

Optioner

- ♦ Montage på grundplade for tavler
- ♦ Tæthedegrad IP53
- ♦ Opbygning efter kundespecifikationer



Teknisk data

- ♦ Strømkredse: 2 stk.
- ♦ Indgangsspænding: 230V AC.
- ♦ Udgangsspænding: 12 eller 24V DC.
- ♦ Batteri: 12V DC PB
- ♦ Totalbelastning: 60 min på max. 70W.
- ♦ Plads til batteri i anlægget.
- ♦ Fås med relæ for afbrydelse af forsyning til ventilatorer i fryserum.

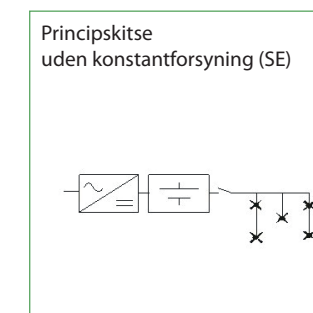
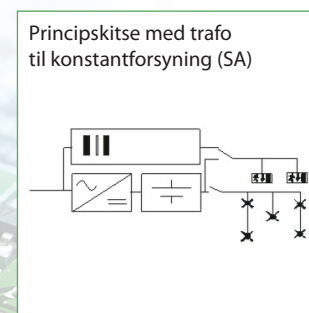
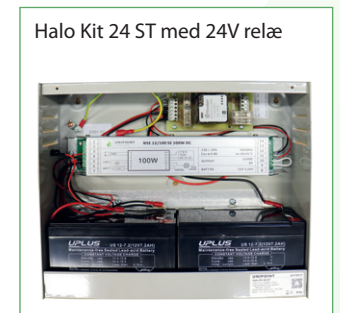
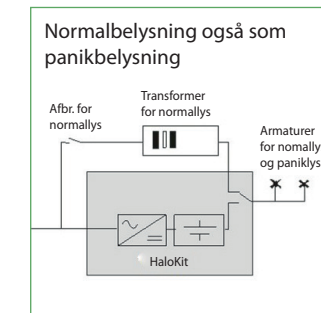
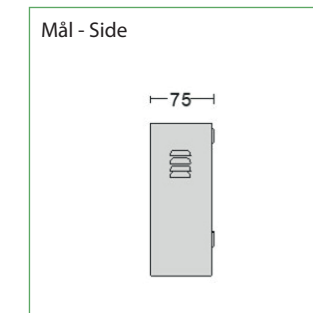
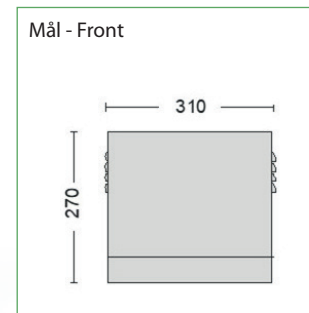
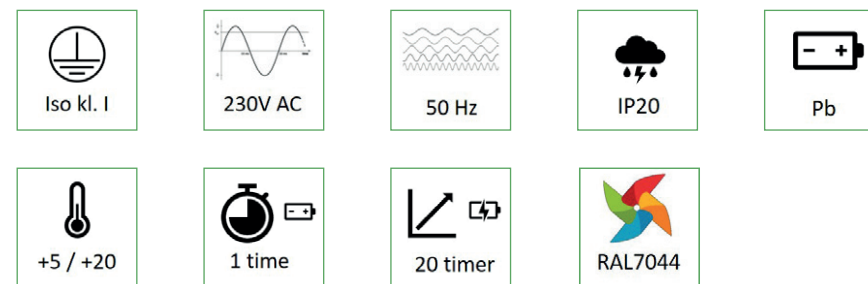

Vi tager forbehold for ændrede produkter og trykfejl.