



UNIPOINT

VI SKABER TRYGHED

INSTALLATIONSVEJLEDNING

VA565-ENC

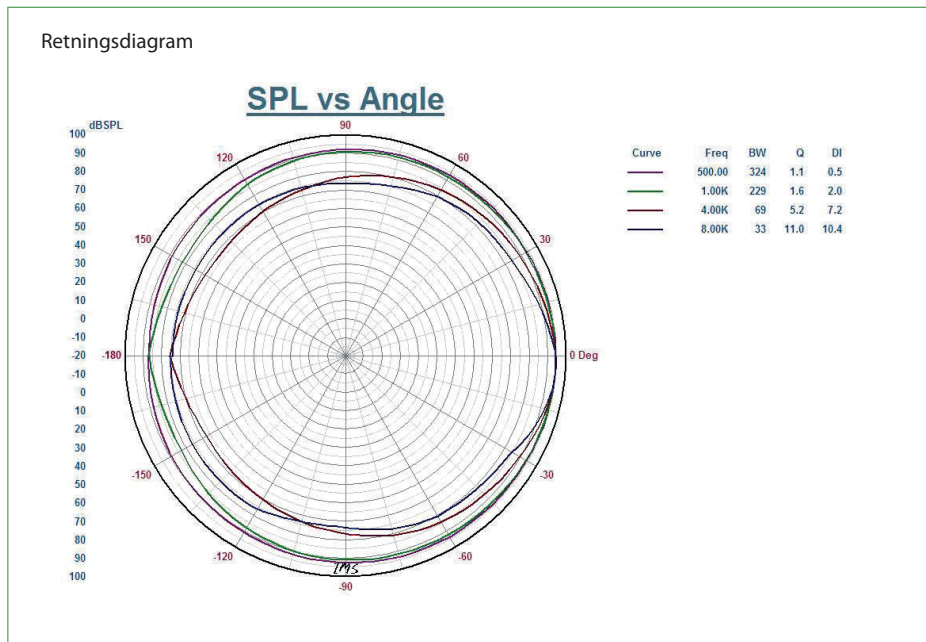

TILSLUTNING

Vælg den ønskede effekt ved at tilslutte den røde ledning til det rigtig spadestik.

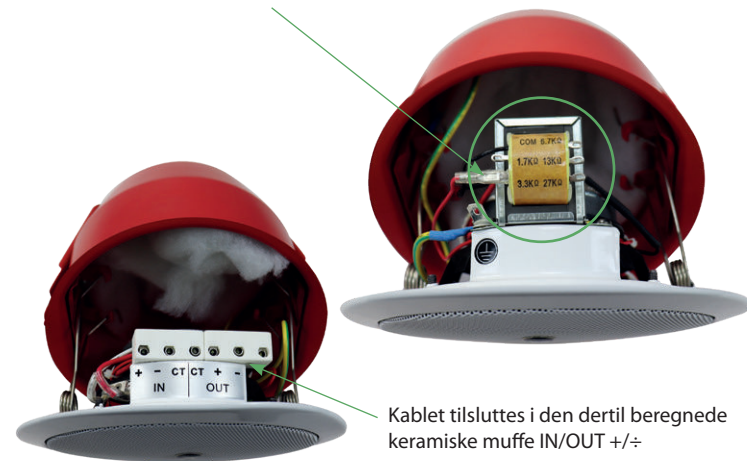

Kablet tilsluttes i den dertil beregnede keramiske muffe IN/OUT +/-

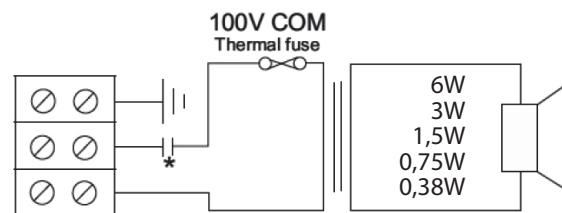

* med kondensator

Husk at notere den anvendte wattage på søvlabeleden uden på højttaleren.



MONTERING

Højttaleren skilles ad ved at trække den hvide del fra den røde bagdåse, og derefter løsne fjedrene i begge sider (1).

Afmonter jordledningen (2).

Lav hul i loftspladen Ø 157 mm.

Vingeboltene indvendigt i bagdåsen løsnes i begge sider, så gribearmene kan vippe op til 90 grader (4) og gribearmene skydes op (5).

Bagdåsen sættes op i loftspladen (6).

Gribearmene vippe tilbage i vinkel og skubbes ned (7), så de griber fat i loftspladen (8), og vingeboltene spændes igen.

Kablet monteres gennem forskruningen på bagdåsen.

Højttalerens fjedre sættes fast i den ene side (9), så højttaleren hænger ned i den ene side.

Jordleder genmonteres. Kabel monteres i de respektive klemmer og korrekt wattage vælges. (Se tilslutningsvejledning til venstre).

Derefter skubbes højttaleren sammen igen.

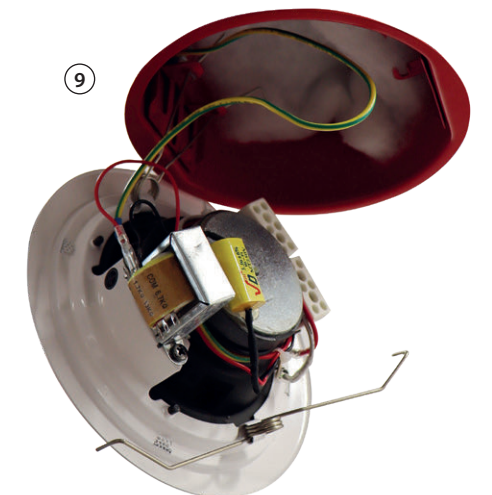
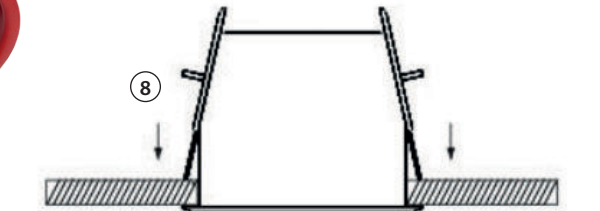
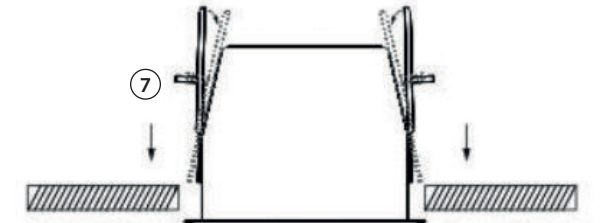
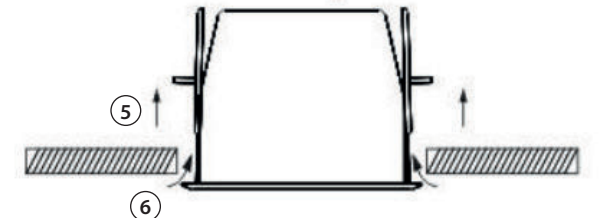
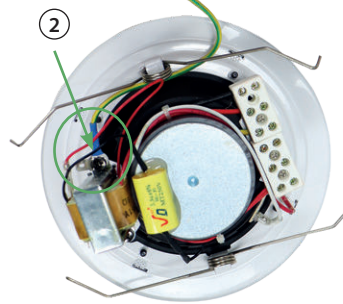
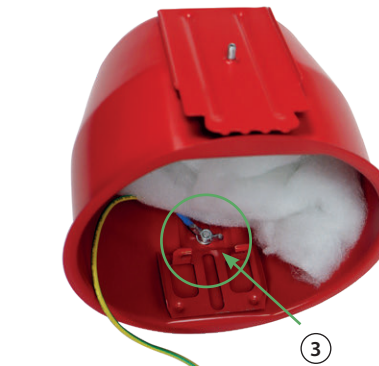
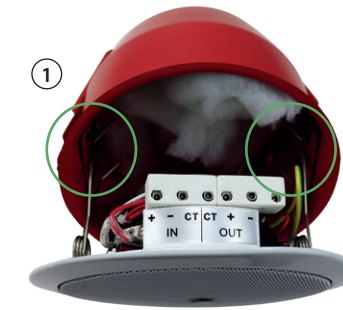

Mål

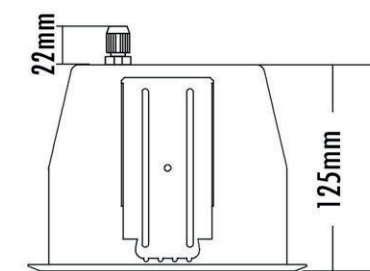
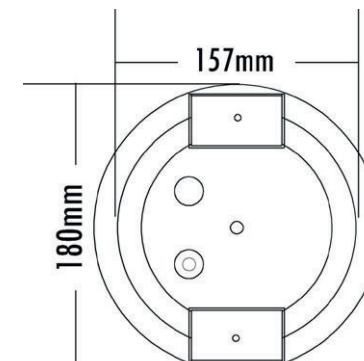

Vi tager forbehold for ændrede produkter og trykfejl.