



# UNIPOINT

VI SKABER TRYGHED

## INSTALLATIONSVEJLEDNING

### VA585-ENC

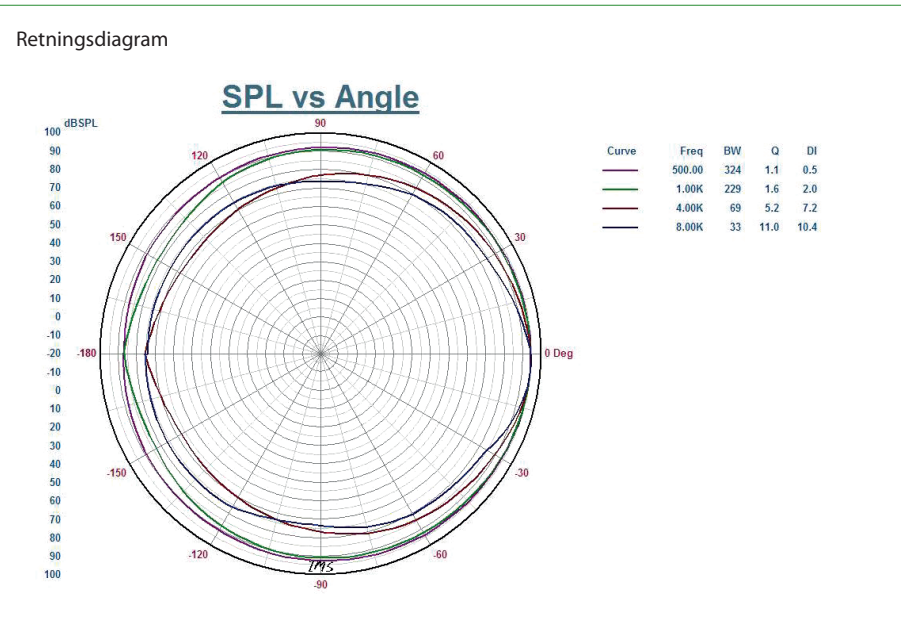

### TILSLUTNING

Vælg den ønskede effekt ved at tilslutte den røde ledning til det rigtig spadestik.

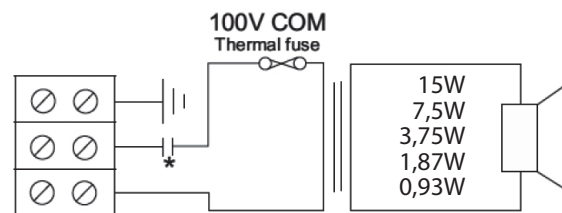
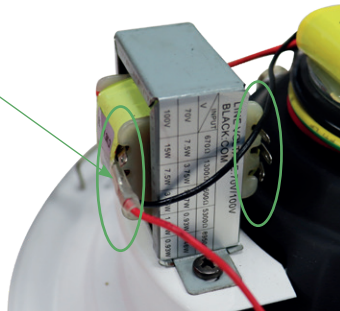

\* med kondensator

Husk at notere den anvendte wattage på søvlabeleden uden på højttaleren.

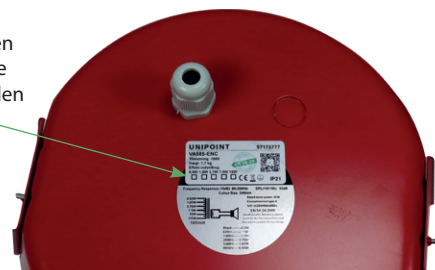

Kablet tilsluttes i den dertil beregnede keramiske muffe IN/OUT +/-

### MONTERING

Højttaleren skilles ad ved at trække den hvide del fra den røde bagdåse, og derefter løsne fjedrene i begge sider (1).

Afmonter jordledningen (2).

Lav hul i loftspladen Ø 157 mm.

Vingebolten indvendigt i bagdåsen løsnes i begge sider, så gribearmene kan vippe op til 90 grader (4) og gribearmene skydes op (5).

Bagdåsen sættes op i loftspladen (6).

Gribearmene vippe tilbage i vinkel og skubbes ned (7), så de griber fat i loftspladen (8), og vingeboltene spændes igen.

Kablet monteres gennem forskruningen på bagdåsen.

Højttalerens fjedre sættes fast i den ene side (9), så højttaleren hænger ned i den ene side.

Jordleder genmonteres. Kabel monteres i de respektive klemmer og korrekt wattage vælges. (Se tilslutningsvejledning til venstre).

Derefter skubbes højttaleren sammen igen.

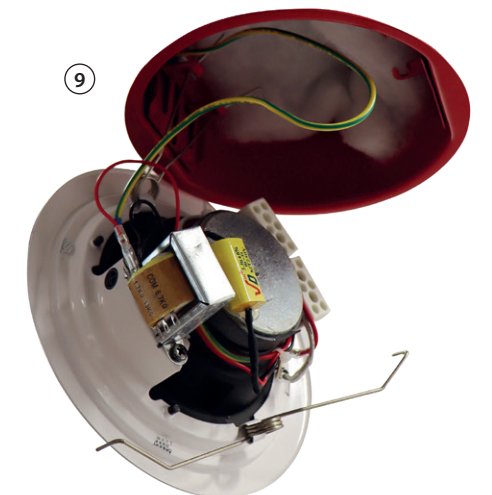
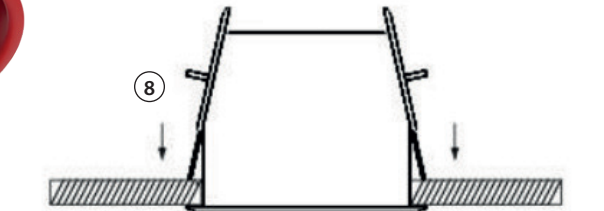
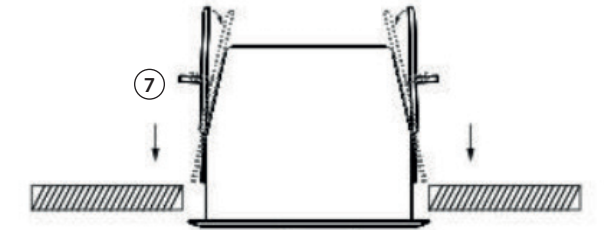
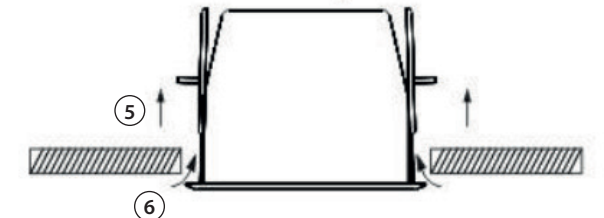
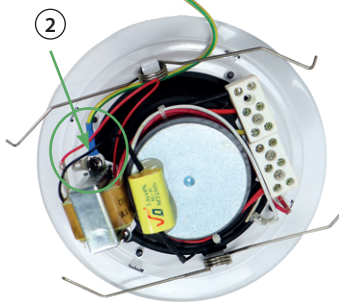
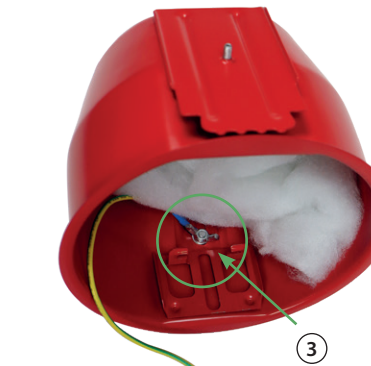
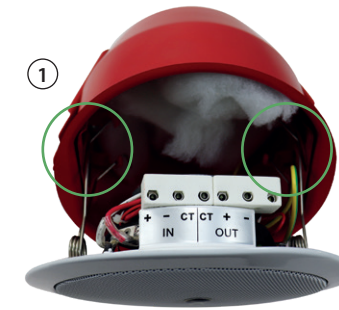

Mål

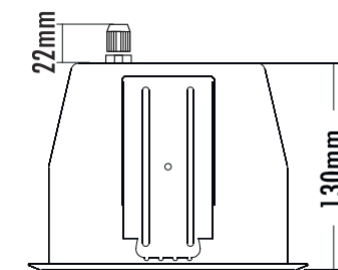
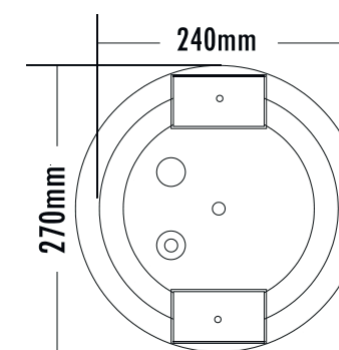

Vi tager forbehold for ændrede produkter og trykfejl.